



TK

Digital Sound Projector

YSP-2700

[YSP-CU2700 + NS-WSW121]



快速参考指南
빠른 참고 설명서

MusicCast

有关详情，请参见 CD-ROM 上的使用说明书。

警告：切勿试图在音频播放机中播放此 CD-ROM。

中文

자세한 정보는 CD-ROM 에 있는 사용 설명서를 참조하십시오.
주의: 본 CD-ROM 을 오디오 플레이어에서 재생하지 마십시오.

한국어

注意：在操作本机之前请阅读此部分。

- 1 要确保最好的性能，请仔细阅读此手册。请将它保存在安全的地方以备将来参考。
- 2 请将本声音系统安装在通风良好，凉爽并且干燥，干净的地方 - 应远离直射阳光，热源，振动，灰尘，潮湿和 / 或寒冷的地方。为了通风良好，请在最少留出以下距离的间隙。
顶部：5 cm，背面：5 cm，侧面：5 cm
- 3 请将本机远离其它电子设备、马达或变压器以避免嗡嗡声。
- 4 请勿使本机经受于从冷到热的突然温度改变，勿将本机放置于高湿度的环境中（例如有加湿器的房间）以防止本机内部发生结露，否则可能导致触电、火灾，损坏本机，和 / 或人体伤害。
- 5 请避免在外部物体可能落入本机的地方或本机可能遭遇液体滴落或飞溅的地方安装本机。在本机的顶部，请勿放置：
 - 其它组件机，因为它们可能对本机表面造成损坏和 / 或导致变色。
 - 燃烧物体（例如蜡烛），因为它们可能导致火灾，对本机造成损坏和 / 或造成人体伤害。
 - 内部装有液体的容器，因为它们可能会摔落并且液体可能引起用户触电损坏本机。
- 6 为了不间断热量散发，请勿使用报纸、桌布、窗帘等遮盖本机。如果本机内的温度升高，可能会引起火灾，损坏本机和 / 或导致人体伤害。
- 7 在所有的连接完成之前请勿将本机插头插入墙上插座。
- 8 请勿上下倒置操作本机。它可能过热，并极有可能导致损坏。
- 9 请勿在开关、旋钮和 / 或导线上用力。
- 10 当将电源线从墙上插座断开时，请抓住插头；请勿拖拉导线。
- 11 请勿使用化学溶剂清洁本机；这可能损坏机壳涂层。请使用洁净的干布。
- 12 只能使用本机规定的电压。在本机上使用比规定值高的电压是危险的并可能导致火灾，损坏本机和 / 或造成人体伤害。Yamaha 将不对由于在本机上使用非规定电压而造成的任何损害负责。
- 13 为了避免雷击造成损坏，在雷电期间，将电源导线从墙壁上的电源插座拔下，也将天线从本机上拔下。
- 14 请勿尝试修改或修理本机。当需要任何维修时请联系专业 Yamaha 维修人员。不能以任何理由打开机壳。
- 15 当准备长时间（例如休假）不使用本机时，请将交流电源线从墙上插座断开。
- 16 推断本机故障前，务必参见 CD-ROM 用户手册中的“故障排除”章节，获取有关常见操作错误详情。
- 17 在搬动本机之前，请按  以将本机设置为待机模式，并将交流电源插头从墙上插座断开。

- 18 如果环境温度剧烈变化，就可能形成结露。从插座上拔下电源插头，将本机搁置一旁。
- 19 长时间使用本机后，本机可能变热。将电源关闭，将本机搁置冷却。
- 20 将本机靠近交流电源插座安装以便交流电源的接插。
- 21 电池不能置于高热环境，比如火或直射日光等。当您废弃电池时，请遵守当地的法律。
- 22 来自耳塞式耳机和双耳式耳机的额外声压也许会损害听力。
- 23 请将本产品放置在儿童无法触及的地方，以免儿童误食小零件。
- 24 请勿将手或异物放入低音炮上的端口内。
- 25 当移动低音炮时，请勿手持端口，以避免人身伤害和 / 或对本机造成损害。
- 26 请勿将易碎物品靠近低音炮端口处。如果由于气压而导致物体坠落，可能造成人身伤害和 / 或对低音炮和该物品的损害。

只要本机连接在墙壁的交流电源插座上，即使按下  按钮后本机自身被关闭，本机也没有从交流电源断开。这种状态被称为待机模式。在此状态下，本机消耗很小一部分电力。

警告

要减少火灾或触电的危险，请勿将本机暴露于雨中或湿气中。

不能在装有心脏起搏器或去纤颤器的人员附近 22 cm 以内使用本机。

无线电波可能影响到电子医学设备。请不要在医学设备附近或在医疗机构内使用本机。

YSP-CU2700 的铭牌位于本机的底部位置。



注意

请勿触摸标有此标签的表面。
操作期间表面可能会发热。

要查看使用说明书，请单击当 CD-ROM 插入 PC 时自动显示的屏幕中的“中文”，或在显示型号选择屏幕的情况下单击相应型号，然后单击下一屏幕中的“中文”。之后，请遵照屏幕说明进行操作。
如果未自动显示相应屏幕，请打开 CD-ROM 中的“index.html”文件。

■ 遥控器和电池注意事项

- 请勿水或其它液体洒在遥控器上。
- 请勿跌落遥控器。
- 请勿使遥控器处于或储存于下列类型情况中：
 - 高湿度的地方，例如浴室附近
 - 高温度的地方，例如加热器或炉子附近
 - 温度极低的地方
 - 多灰尘的地方
- 按极性标志（+ 和 -）装入电池。
- 如果电池用久了，则遥控器的有效操作范围会明显缩小。此时，请尽快更换两节新电池。

- 如果电池用完，请立即从简易遥控器中取出，以避免爆炸或酸液泄露。
- 如发现泄漏的电池，应立即丢弃电池，注意不要接触泄漏原料。如果泄漏原料接触到皮肤或进入眼睛或口中，应立即将其冲掉并就医。在安装新电池之前，请彻底清洁电池舱。
- 新旧电池请勿混用。这会缩短新电池寿命或导致旧电池泄漏。
- 请勿将不同型号的电池一起使用（例如碱性电池和锰电池）。电池更换错误则有导致爆炸的危险。即使电池看上去相同，但其规格可能不同。
- 装上新电池之前，要将电池舱擦拭干净。
- 不要让小孩接触电池。如果意外吞入电池，请立即联系您的医生。
- 当计划长时间不使用遥控器时，请将电池从遥控器中取出。
- 不要为随附的电池充电或拆解随附的电池。

仅适用于海拔2000m以下地区安全使用。

警告

为防止伤害，必须按安装说明书的规定将设备牢固地固定在地板 / 墙壁上。

2000m 2000m 2000m 2000m 2000m 2000m 2000m 2000m 2000m 2000m

2000m 2000m 2000m 2000m 2000m 2000m 2000m 2000m 2000m 2000m

2000m 2000m 2000m 2000m 2000m 2000m 2000m 2000m 2000m 2000m

2000m 2000m 2000m 2000m 2000m 2000m 2000m 2000m 2000m 2000m

2000m 2000m 2000m 2000m 2000m 2000m 2000m 2000m 2000m 2000m

2000m 2000m 2000m 2000m 2000m 2000m 2000m 2000m 2000m 2000m

2000m 2000m 2000m 2000m 2000m 2000m 2000m 2000m 2000m 2000m

2000m 2000m 2000m 2000m 2000m 2000m 2000m 2000m 2000m 2000m

2000m 2000m 2000m 2000m 2000m 2000m 2000m 2000m 2000m 2000m

Dan hab yungh youq gij digih haijbaz 2 000 m doxroengz haenx ancienz sawjyungh.

Daesingj

Vih fuengz souhdaengz sienghaih, itdingh aeu ciuq gij gvidingh ndaw saw ancang gangjmingz haenx

dawz sezbi an youq gwnz deihbanj / gwnz ciengz maenhmaenh bae.

关于本快速参考指南

快速参考指南提供了使用本机的基本设置以及功能。
有关更多信息，请参阅随附的 CD-ROM 中的使用说明书。

使用本机前请阅读本册子中介绍的安全指示。有关外部装置的操作或设置信息，请参阅各装置随附的文档。

- ☛ 这表示为方便使用而提供的补充说明。
- ⚠ 表示与本机的使用及其功能限制有关的注意事项。

随附的附件

使用本机前，请确保您收到了下列所有的物品。

遥控器



IntelliBeam 麦克风
(6 m)

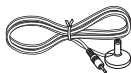

- 使用说明书 CD-ROM

电池
(AAA, R03, UM-4) (x2)

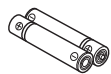

纸板麦克风支架

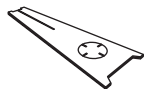

- 快速参考指南 (本册子)

同轴数字音频缆线*
(1.5 m)



支架 (x2)

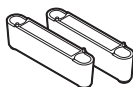

- MusicCast 设置指南

* 中国型号

SPM-K20 随附的附件

请参阅使用说明书中的第 19 页。

垫块 (x2)



垫片 (x3)



螺钉
(M4, 22 mm)
(x2)



安装模板

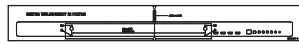

连接所需的装置和线缆

- 电视
- BD/DVD 播放机
- HDMI 电缆 (x2)

准备遥控器

在安装电池或使用遥控器之前，请确保已仔细阅读本小册子中的电池和遥控器的注意事项。

安装电池

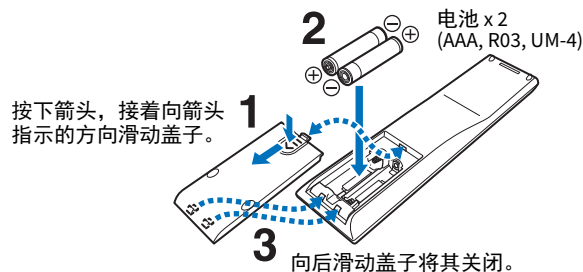

操作范围

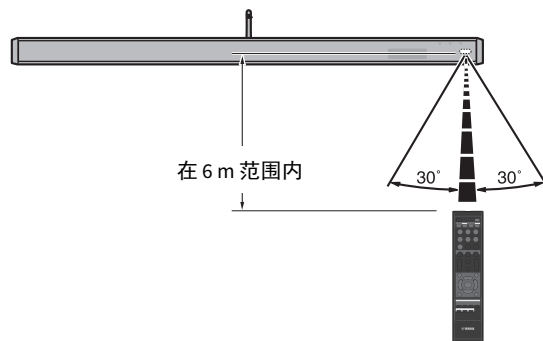

1 安装

本机通过墙壁反射音线来形成环绕声效果。本机相对于听音位置和墙壁的位置对于达到理想的环绕声效果至关重要。安装本机时参阅第 5 页至 7 页。当将本机安装在后部空间有限的支架上时，例如，首先将外部设备与本机连接可能会较为方便。这取决于安装位置。有关外部设备连接的信息，请参见第 8 页。

注意

- 请确保将中央设备安装在较大的稳定支架上，使得在振动时（如地震时）物体不会落下，并且在儿童能触及的范围之外。
- 低音炮音箱为非磁屏蔽型。请勿在低音炮附近安装硬盘驱动器或类似设备。
- 不得将中央设备和低音炮直接堆放在其他播放设备顶部，反之亦然。高温和振动可能会造成损坏或故障。

建议的安装位置

- 在左墙和右墙的中间位置安装本机。
- 当竖立天线时（第 7 页），将中央设备放置在使天线不会阻挡电视屏幕的位置。
- 如果中央设备无法竖立得足够高，则请安装底座（第 6 页）*。
- 可使用壁挂式安装支架（选配件）SPM-K20 在墙上安装中央设备。请参阅使用说明书中的第 19 页。

* 如果中央设备安装在电机底座上，则安装中央设备底座可以升高其高度。放置中央设备时使其不要阻挡电视遥控器传感器或 3D 眼镜的信号传输器。

- 听音位置（如沙发等）应位于本机的前方。
- 听音位置和本机之间的距离应大于 1.8 m。

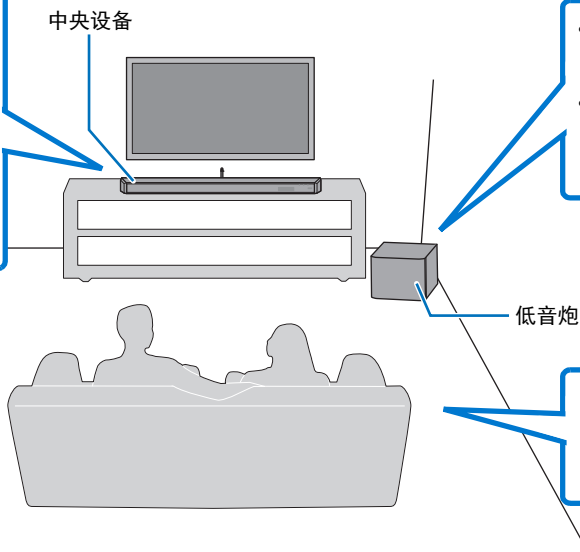

- 若要防止墙壁反射声音，请对着房间的中心位置稍稍调整低音炮的角度。
- 在支架上安装低音炮时，确保支架足够牢固以支撑低音炮，并且留出了足够的空间来散热。

- 要得到理想的环绕声效果，确保物件（如家具）不会干扰音线通道（第 6 页）。

通过无线连接连接中央设备和低音炮

中央设备和低音炮以无线方式通信。如果将低音炮置于金属支架上，或低音炮和中央设备之间存在金属板，则低音炮的性能可能受影响。如果声音因为安装条件而中断，使用有线连接将低音炮与中央设备连接。请参阅使用说明书中的第 29 页。

本机安装示例

本机按以下示意图所示输出音线。在没有物件（如家具）干扰音线通道的地方来安装本机。否则可能达不到理想的环绕声效果。



• 有关额外安装的示例，请参阅使用说明书中的第 15 页至第 17 页。

平行安装

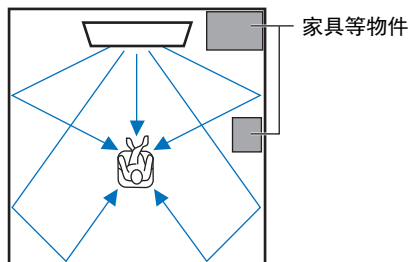

角落安装

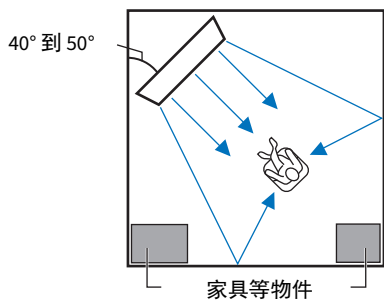

安装支架

如果中央设备无法竖立得足够高，则请将本机附带的底座安装至中央设备以提高其直立时的高度。

1 拆下底座上的密封条。

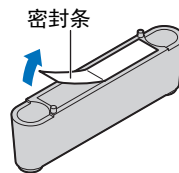

2 将支架上突起与后面板上的孔对齐并插入孔中。

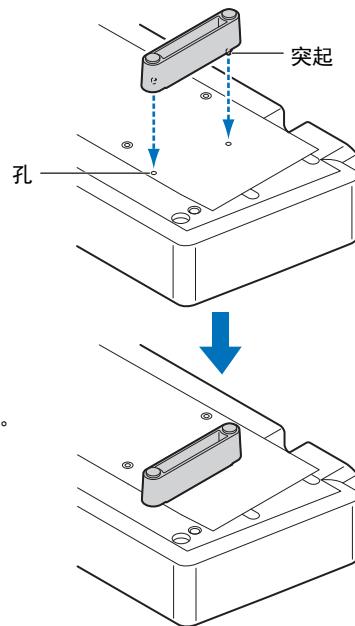

安装支架的左侧和右侧。

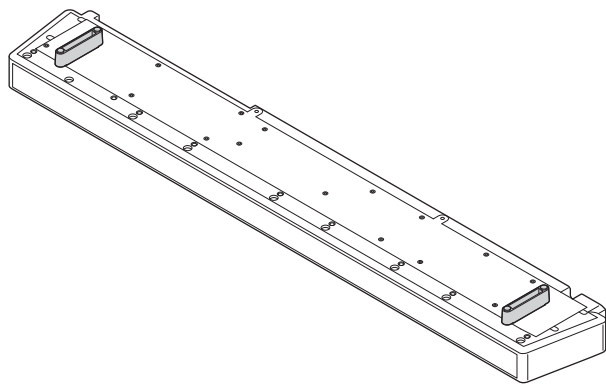

拆下支架

将支架直向拉出。

竖立天线

连接无线路由器（接入点）以使用网络时请竖立起本机后面板上的天线。

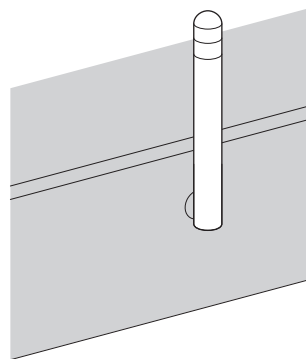

当将天线竖立时请握住天线底部。



- 请勿在天线上施加过大的力。否则可能对其造成损坏。
- 一定要检查天线移动的方向以及其在适当位置的角度。
- 请勿将天线拆下。



- 有关无线连接的详细信息，请参阅使用说明书中的第 27 页。

2 连接

连接电视和 BD/DVD 播放机

在进行缆线连接时，请遵循以下步骤。

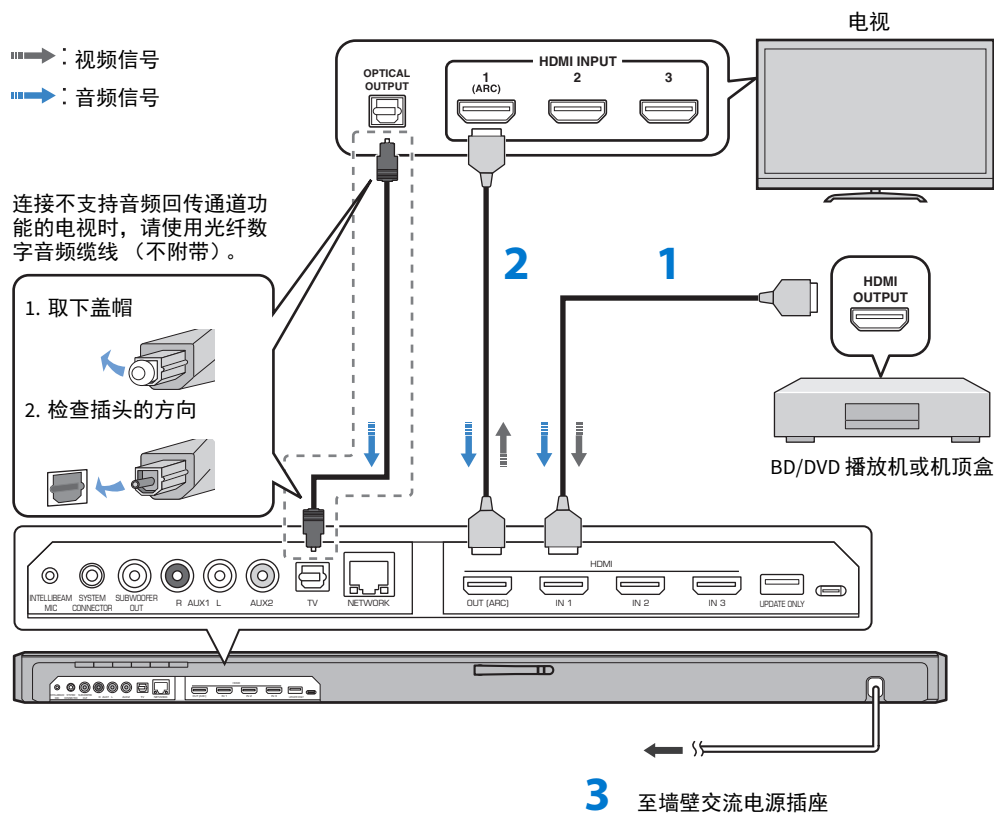

连接例如游戏机等其他播放设备时，请参阅使用说明书中的第 25 页至第 26 页。

1 HDMI 缆线（选配）

BD/DVD 播放机的数码音频 / 视频信号输入到本机。



- 本机支持 HDCP 版本 2.2（保护技术副本）。

2 HDMI 缆线（选配）

在电视上播放 BD/DVD 播放机的数码视频。



- 若要享受 4K 视频播放，请将本机连接至兼容 HDCP 2.2 电视上的 HDMI 输入插孔（兼容 HDCP 2.2）。

3 电源线

在所有连接完成后，将本机的电源线插入到墙壁交流电源插座上。



支持音频回传通道功能（ARC）的电视

- 将 HDMI 缆线连接到电视上支持音频回传通道功能的插孔（带有“ARC”指示的插孔）。
- 启用本机的 HDMI 控制功能，以激活音频回传通道功能（ARC）。请参阅使用说明书中的第 80 页。

什么是音频回传通道功能（ARC）？

- 为了本机可以播放电视的音频，必须使用音频缆线和 HDMI 缆线将电视连接至本机。但是如果电视支持音频回传通道（ARC），则电视音频信号可以通过从本机输出视频信号至电视的 HDMI 缆线输入至本机。

关于有线网络连接，请将网络电缆的一端连接至本机后面板上的 NETWORK 插孔，另一端连接至路由器。有关详细信息，请参阅使用说明书中的第 27 页。

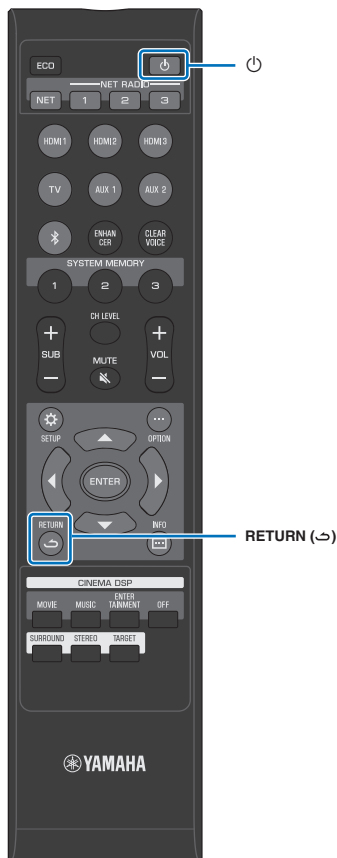

③ 打开本机

本节说明了中央设备和低音炮的无线连接以及将本机连接到网络的方法。

以无线方式连接低音炮

将低音炮电源线插入到墙壁电源插座上。打开中央设备时，中央设备和低音炮通过无线自动连接。

1 将低音炮电源线插入到墙壁交流电源插座上。

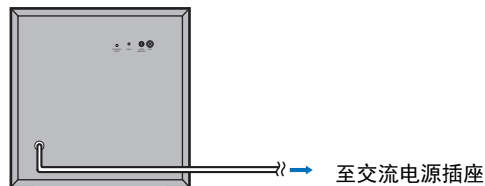

2 按 键打开本机。

STATUS 指示灯
以绿色亮起

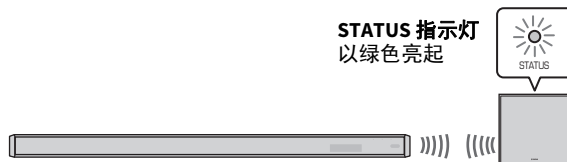





- 如果 STATUS 指示灯在本机第一次开启时未能正常点亮，请手动配对中央设备和低音炮。请参见“配对中央设备和低音炮”（使用说明书中的第 105 页）。

本机开启时屏幕会显示在电视上

在购买后首次开启本机时，屏幕右侧会显示在电视机上。（前面板显示屏中将显示“ViewScreen”。）



- 如果不显示此屏幕，则使用电视的遥控器上的输入按钮切换输入，以显示本机的视频输入。当本机如第 8 页所述连接至电视时，请选择“HDMI 1”。
- 可以在以上屏幕中选择菜单显示（OSD Language）中使用的语言。使用  /  键选择语言，并按照屏幕上的指示操作。可以随时通过设定菜单更改菜单语言。按住 SETUP (⚙️) 键直至电视上显示“OSD Language”菜单，并使用  /  键选择语言。按 SETUP (⚙️) 键退出设定菜单。

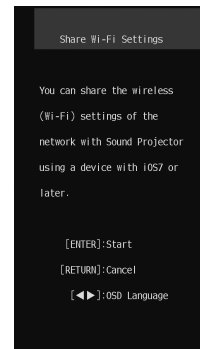

按照屏幕上的指示使用 iOS 设备（iPhone 等）以将本机连接至无线网络。

如果您的移动设备上已经使用了 MusicCast CONTROLLER 应用程序*，则将本机连接至无线网络时会更容易些。按 RETURN (↶) 键取消此屏幕，然后参照“连接 MusicCast CONTROLLER 应用程序（注册为启用 MusicCast 的设备）”。

* MusicCast CONTROLLER 是可用于移动设备上的免费软件。



- 如果本机已经通过 NETWORK 插孔（有线连接）连接至路由器，则此屏幕不会显示。
- 有关更多网络的信息，请参阅使用说明书中的第 50 页。

连接 MusicCast CONTROLLER 应用程序 (注册为启用 MusicCast 的设备)

在移动设备上安装 MusicCast CONTROLLER 应用程序以将本机连接至网络并将其注册为启用 MusicCast 的设备。

当本机连接到网络时，可使用 MusicCast CONTROLLER 应用程序收听网络广播网站或电脑（媒体服务器）上的音乐文件。



- 开始前确认移动设备已经连接至您的家庭路由器。
- 本节通过 iPhone 上显示的 MusicCast CONTROLLER 应用程序作为示例。
- MusicCast CONTROLLER 应用程序画面和菜单标签如有变更，恕不另行通知。

1 在您的智能手机上安装 MusicCast CONTROLLER 应用程序，然后打开应用程序。

搜索 App Store 或 Google Play 上的“MusicCast CONTROLLER”。

2 轻击“设置”。

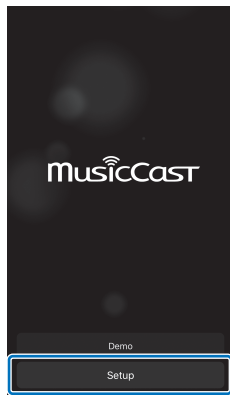

3 开启本机，然后轻击“下一步”。

4 按住本机上的 CONNECT 键直至前面板显示屏上显示“CONNECT”。



- 当显示如下屏幕时，请按照屏幕上的指示配置网络设定。

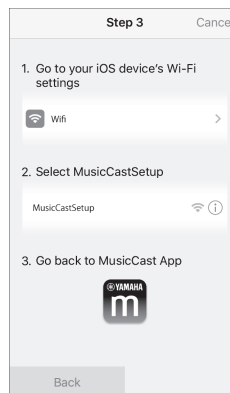

1. 使用移动设备上的主页按钮返回至主页画面。
2. 从“Settings”中选择“Wi-Fi”。
3. 从“CHOOSE A NETWORK...”中选择“MusicCastSetup”。
4. 使用主页按钮返回至 MusicCast CONTROLLER 应用程序。

- 当显示例如左下方屏幕时，选择本机需要连接的网络并输入路由器密码。路由器密码一般记录在路由器上。有关详细信息，请参阅路由器随附的文档。

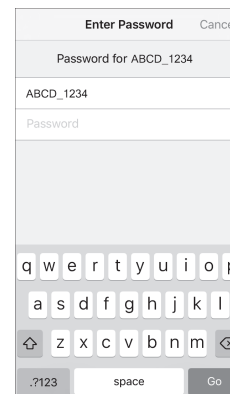
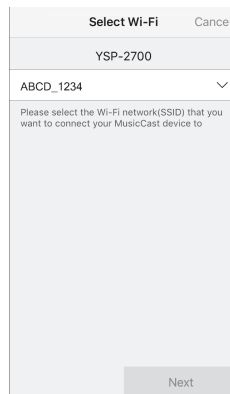

5 若要将本机注册为启用 MusicCast 的设备，请配置以下项目。

- 位置名称（“家里”、“约翰家”等）
- 安装本机的房间的名称和图片

安装本机的位置名称、房间名称和图片日后可以进行更改。

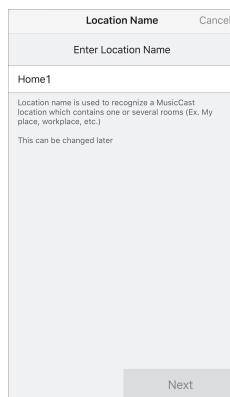

现在已完成使用 MusicCast CONTROLLER 应用程序的网络连接，本机可以注册为启用 MusicCast 的设备。



- 如果使用 MusicCast CONTROLLER 应用程序注册了其他启用 MusicCast 的设备，则轻击房间选择画面中的 ⚙️ (设定)，然后选择“添加新设备”将本机添加至应用程序。

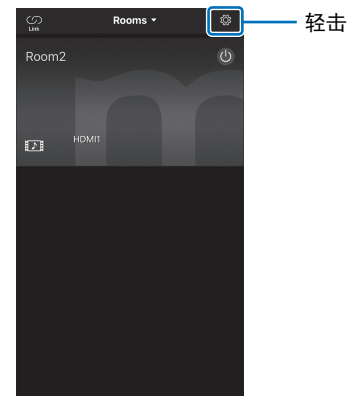

4 自动设置相应的环绕声效果 (IntelliBeam)

首先使用“IntelliBeam”功能调节各声道以使本机可以提供最佳观赏和收听环境。



• 不要将 IntelliBeam 麦克风连接到延长缆线，因为这样做可能导致声音优化不准确。

安装 IntelliBeam 麦克风

1 装配随附的纸板麦克风支架，然后放置好 IntelliBeam 麦克风。

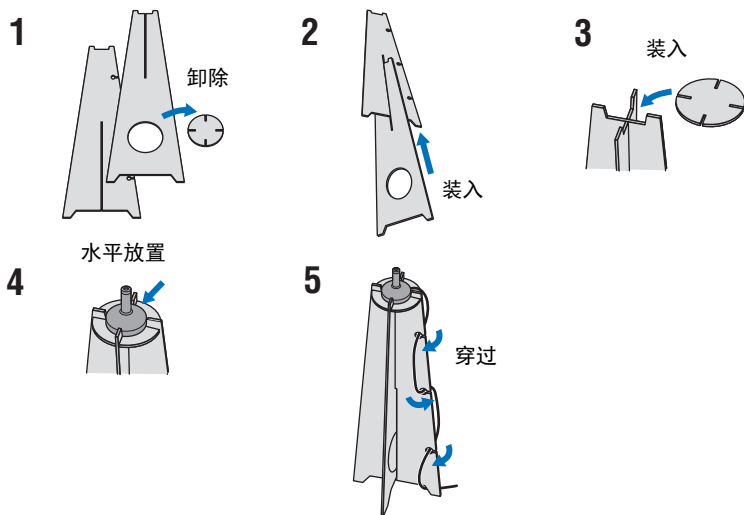

2 将随附的纸板麦克风支架和 IntelliBeam 麦克风放置在听音位置。



- 将 IntelliBeam 麦克风放置在当您坐下时耳部所在的同一高度位置。
- 将 IntelliBeam 麦克风摆放得与地面平行。
- 可以使用相机三脚架或工具代替自带的纸板麦克风支架。

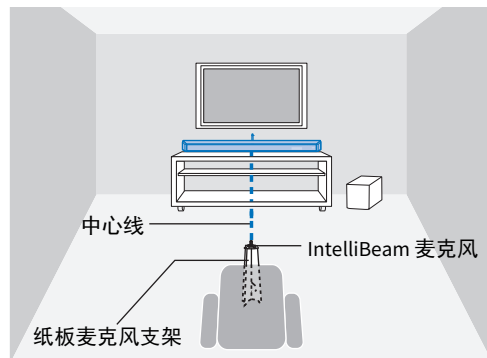
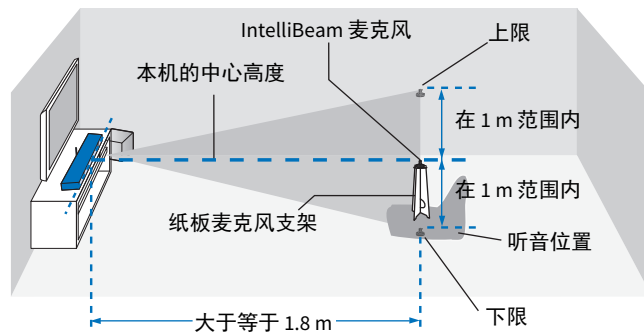

确保听音室内的 IntelliBeam 麦克风和墙壁之间没有障碍物，因为这些物件会阻碍音线的通道。

但是，与墙壁接触的任何物体都将视为墙壁的突出部分。

使用 AUTO SETUP (IntelliBeam)



- 测量过程中的测试音调很高。在周围没有儿童并且不会有儿童进入收听室的时候执行 AUTO SETUP, 否则儿童的听力可能会受损。
- 如果听音室有窗帘, 我们建议您执行以下步骤。
 1. 拉开窗帘以改善声音反射。
 2. 运行“Beam optimize only” (使用说明书中的第 35 页)。
 3. 闭合窗帘。
 4. 运行“Sound optimize only” (使用说明书中的第 35 页)。
- 请尽量保持听音室的安静。为准确测量起见, 请关闭空调或其他可产生噪音的设备。

1 打开本机和电视。

2 将电视机输入切换至本机连接的输入插孔 (HDMI 1 等) (使用说明书中的第 30 页)。

3 将 IntelliBeam 麦克风连接到本机后面板的 INTELLIBEAM MIC 插孔。

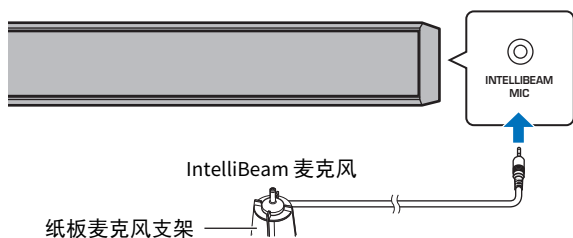

将 IntelliBeam 麦克风连接到本机后会显示下面的屏幕。

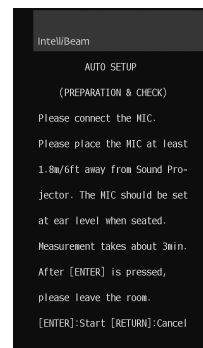

“IntelliBeam”菜单中的“AUTO SETUP”可以自动调节下面的两个设置。

Beam optimize only	此功能用于优化音线角度, 使得参数最适合您的听音环境。
Sound optimize only	这一功能可以通过测量听音环境的声学特征优化各个声道的音量。

可在设定菜单中分别测量“Beam optimize only”或“Sound optimize only” (使用说明书中的第 35 页)。



- 按下面的说明执行操作, 然后离开房间。如果您仍留在房间内, 则可能会阻碍音线, 或者麦克风可能拾取您发出的任何声音, 这可能导致测量不正确。

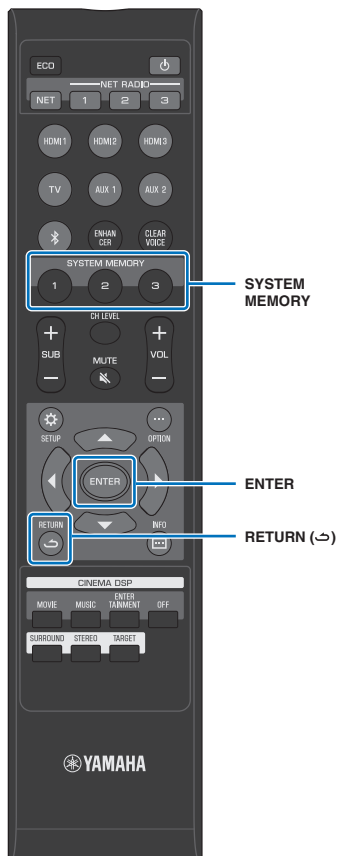

4 按 ENTER 键开始 AUTO SETUP 过程，然后在 10 秒内离开房间。



当 AUTO SETUP 步骤完成时，本机将播放音乐。



- AUTO SETUP 过程需要大约 3 分钟。
- 要在开始后取消 AUTO SETUP 步骤或希望应用结果，按下 RETURN (↩) 键。
- 如果出现错误，就会发出出错蜂鸣音，并显示出错信息。有关出错信息的详情，请参阅使用说明书中的第 36 页。

5 按 ENTER 键。

测量结果将在本机上应用并保存在本机中。

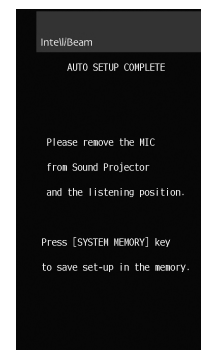

- 按下 SYSTEM MEMORY 1、2 和 3 键，可以保存多个测定结果。
- 当按下 SYSTEM MEMORY 1 键时，将显示“M1 Saving”，并将保存设置。
- 如果在测量开始后拾取到环境噪声，“AUTO SETUP COMPLETE”屏幕上显示错误消息，提示您再次开始测量。按 ENTER 键退出错误信息屏幕并重新开始测量。



- 有关系统内存功能的更多信息，请参阅使用说明书中的第 46 页。

6 取下 IntelliBeam 麦克风。

“AUTO SETUP COMPLETE”屏幕关闭。

IntelliBeam 麦克风对热很敏感，因此不得将其放置到可能会暴露在阳光直射或高温的条件下（例如在 AV 设备顶部）。

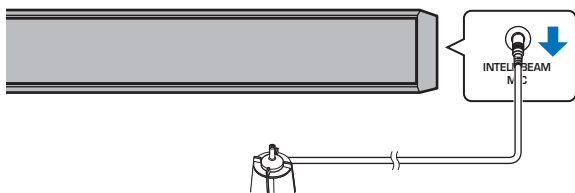



5 播放

影视欣赏

1 选择喜欢的电视频道。

2 按电视键。



• 从电视扬声器输出音频时，将电视音频输出设置为电视以外的一个选项（输出至本机）。有关更多信息，请参照电视机随附的文档。

• HDMI 控制功能

如果电视支持 HDMI 控制功能，则您可使用电视遥控器操作本机。请参阅使用说明书中的第 37 页。

播放 DVD 或 BD

接下来介绍本机连接电视和 BD/DVD 播放机时的播放步骤，如“连接电视和 BD/DVD 播放机”中所示（第 8 页）。

1 打开连接本机的电视和 BD/DVD 播放机。

2 按 HDMI 1 键选择 BD/DVD 播放机作为输入源。

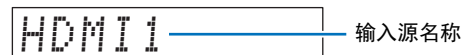

3 使用电视遥控器切换电视输入至 HDMI 1。

4 播放 DVD 或 BD。

5 按 VOL (+/-) 键调节音量。

6 根据喜好按 SURROUND、STEREO 或 TARGET 键。

有关详细信息，请参阅使用说明书中的第 40 页。



如果本机无法正常播放，请检查以下项目

- 本机与 BD/DVD 播放机已经正确连接。
- BD/DVD 播放机的音频输出设置是否设置为数码声音输出（比特流）。
- 电视的输入是否已切换为本机。



使用环绕声播放

5 声道音线可以产生环绕声播放的声场。

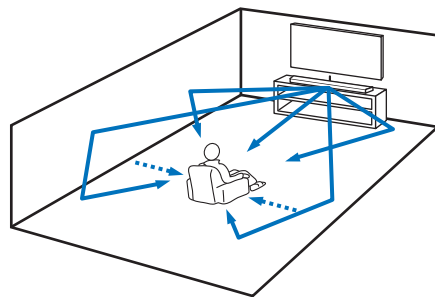

← 音线
 ←····· 从前和后音线创建的声道

1 按 SURROUND 键可切换到环绕声模式。

前面板显示屏中将显示“SURROUND”。

SURROUND

享受三维环绕声（CINEMA DSP）

根据音频源和您的喜好选择所需的 CINEMA DSP 程序。Yamaha 独特的声场构筑技术（CINEMA DSP）可以轻松产生与那些电影剧院和音乐厅相媲美的真实的声场，让用户享受自然及三维收听效果。

1 按 SURROUND 键可启用环绕声播放模式。

2 反复按 CINEMA DSP（MOVIE、MUSIC 或 ENTERTAINMENT）键可选择所需的程序。

CINEMA DSP 程序名称显示在前面板显示屏中。



- 按 OFF 键禁用 CINEMA DSP。在环绕声模式中播放音频内容。
- 有关更多信息，请参阅使用说明书中的第 41 页。

本机还配备了一些本手册中未提及的其他功能。有关详细信息，请参阅使用说明书。

주의: 본 기기를 조작하기 전에 읽어 주십시오.

- 1 최고의 성능을 위하여 본 설명서를 주의깊게 읽어 보십시오. 본 설명서를 안전한 곳에 보관하고 나중에 참고하십시오.
- 2 서늘하고 건조하며 통풍이 잘 되는 청결한 곳에 본 사운드 시스템을 설치하고, 직사광선, 발열기구, 진동, 먼지, 습기를 멀리하고 추운 곳에 두지 마십시오. 환기가 잘 되게 하려면 주변에 아래와 같이 여유를 두십시오 (본 기기 위에 설치된 TV 제외).
위쪽 : 5 cm, 뒤쪽 : 5 cm, 옆쪽 : 5 cm
- 3 웅웅거리는 소리를 방지하려면 다른 전자 제품, 모터 또는 변압기에서 본 기기를 멀리 떨어뜨려 설치하십시오.
- 4 본 기기 내부의 결로 현상을 방지하려면 낮은 온도에서 높은 온도로 온도가 급격하게 변하는 곳에 본 기기를 노출시키거나 습도가 높은 환경 (예, 가슴기가 있는 룸)에 본 기기를 설치하지 마십시오. 화재가 발생하거나, 기기가 손상되거나, 사용자가 감전되거나 부상당할 수도 있습니다.
- 5 이물질이 본 기기에 떨어질 수 있는 곳, 또는 액체가 떨어지거나 흐를 수 있는 곳에 본 기기를 설치하지 마십시오. 본 기기위에 다음과 같은 물체를 올려놓지 마십시오:
 - 다른 기기. 본 기기의 표면이 손상되거나 변색될 수도 있습니다.
 - 연소되는 물체 (예, 초). 화재가 발생하거나 본 기기가 손상되거나 사용자가 부상당할 수도 있습니다.
 - 액체가 담긴 용기. 용기가 넘어서 사용자가 감전되거나 본 기기가 손상될 수도 있습니다.
- 6 열 복사가 방해되지 않도록 신문, 책상보 및 커튼 등으로 본 기기를 덮지 마십시오. 본 기기의 내부 온도가 높아지면 화재가 발생하거나 본 기기가 손상되거나 사용자가 부상당할 수도 있습니다.
- 7 모든 연결이 완료될 때까지 본 기기의 플러그를 연결하지 마십시오.
- 8 본 기기를 뒤집어서 조작하지 마십시오. 본 기기가 과열되어 손상될 수도 있습니다.
- 9 스위치, 노브 또는 코드에 강한 압력을 가하지 마십시오.
- 10 전원 케이블을 콘센트에서 분리하는 경우, 항상 플러그를 잡고 케이블을 잡아 당기지 마십시오.
- 11 화학 솔벤트로 본 기기를 닦지 마십시오. 표면의 마무리가 훼손될 수도 있습니다. 깨끗하고 마른 헝겊을 사용하십시오.
- 12 반드시 본 기기에 지정된 전압만을 사용하십시오. 지정된 전압 이외의 전압을 사용하는 것은 매우 위험하며 화재가 발생하거나 본 기기가 손상되거나 사용자가 부상당할 수도 있습니다. 지정된 전압 이외의 전압을 사용하여 발생한 손상에 대해서 Yamaha는 어떠한 책임도 지지 않습니다.
- 13 번개에 의한 손상을 방지하려면 뇌우시 전원 케이블을 콘센트에서 분리하십시오.
- 14 본 기기를 개조하거나 수리하지 마십시오. 서비스가 필요한 때에는 공인 Yamaha 정비사에게 의뢰하십시오. 어떤 이유든지 절대로 캐비닛을 열지 마십시오.
- 15 오랜 기간 동안 본 기기를 사용하지 않는 경우 (예, 휴가), 전원을 콘센트에서 분리하십시오.
- 16 본 장치의 결함으로 결론을 내리기 전에 일반적인 조작 예러의 경우에는 반드시 CD-ROM에 있는 사용 설명서의 "문제 해결" 부분을 참조하시기 바랍니다.
- 17 본 기기를 옮기기 전에 ①을 눌러 본 기기를 대기 모드로 설정하고 AC 전원 플러그를 콘센트에서 분리하십시오.
- 18 주변 온도가 급격히 변하는 경우, 결로 현상이 발생합니다. 전원 케이블을 콘센트에서 분리한 후 본 기기를 둡니다.
- 19 본 기기를 장시간 사용하는 경우, 기기가 과열될 수도 있습니다. 전원을 끄고 식도록 본 기기를 둡니다.
- 20 기기를 설치할 때 벽면 콘센트에 쉽게 접근할 수 있도록하여 주십시오.
- 21 건전지를 직사광선, 불꽃 등과 같이 과도한 화기에 노출시키지 마십시오. 배터리를 폐기할 때에는 해당 지역의 규정을 따르십시오.
- 22 이어폰과 헤드폰의 너무 높은 음압으로 인해 청력에 이상이 생길 수 있습니다.
- 23 어린아이가 작은 부속을 삼키지 않도록 아이의 손이 닿지 않는 곳에 제품을 보관하십시오.
- 24 서브우퍼의 포트 안으로 손이나 이물질을 넣지 마십시오.
- 25 서브우퍼를 옮길 때는 포트를 잡지 마십시오. 부상을 입거나 본 기기에 손상을 초래할 수 있습니다.
- 26 서브우퍼의 포트 가까이에 깨지기 쉬운 물건을 두지 마십시오. 공기 압력으로 인해 물건이 떨어질 경우 부상을 입거나 서브우퍼 및 해당 물건에 손상을 초래할 수 있습니다.

본 기기가 콘센트에 연결되어 있으면 ①으로 본 기기의 자체 전원을 끄더라도 전원이 차단되지 않습니다. 이를 대기 모드로 합니다. 이 상태에서 본 기기는 아주 적은 양의 전원을 소모하도록 설계되어 있습니다.

경고
화재 및 감전의 위험을 줄이기 위해 본체를 비나 습기 등에 노출시키지 마십시오.

■ 리모컨 및 배터리 참고 사항

- 리모콘에 물이나 기타 액체를 엿지르지 마십시오 .
- 리모콘을 떨어뜨리지 마십시오 .
- 리모콘을 다음과 같은 환경에 두지 마십시오 :
 - 욕실 근처의 습도가 높은 장소
 - 히터나 스토브 근처 등의 온도가 높은 장소
 - 온도가 매우 낮은 장소
 - 먼지가 많은 장소
- 극 표시 (+ 및 -) 에 맞춰 배터리를 삽입하십시오 .
- 배터리가 오래되면 리모컨의 유효 작동 범위가 현저하게 짧아집니다 . 이러한 경우 , 가능한 한 빠른 시일 내에 새 배터리 2 개로 교체하십시오 .
- 배터리가 다 닳았으면 신속하게 단순 리모콘으로부터 제거하여 폭발이나 산의 누출을 방지하십시오 .
- 누출된 건전지를 발견하면, 즉시 폐기하고, 누출된 물질에 닿지 않도록 주의하십시오. 누출된 물질이 피부에 닿거나 눈이나 입으로 들어간 경우에는 즉시 그것을 행구어낸 다음, 의사의 상담을 받으십시오 . 새 건전지를 삽입하기 전에 건전지 칸을 깨끗하게 닦으십시오 .
- 오래된 건전지를 새 건전지와 함께 사용하지 마십시오 . 그렇게 하면 새 건전지의 수명이 단축되거나 오래된 건전지가 누출될 수 있습니다 .
- 서로 다른 종류의 건전지(알카라인 및 망간 건전지 등)를 함께 사용하지 마십시오 . 건전지가 동일하게 보이더라도 사양은 서로 다를 수 있습니다 .
- 새 배터리를 삽입하기 전에 배터리 삽입 공간을 깨끗하게 닦아 주십시오 .
- 어린이의 손이 닿지 않는 곳에 배터리를 보관하십시오 . 사고로 배터리를 삼켰을 경우 , 즉시 의사에게 상담하십시오 .
- 리모컨을 장시간 사용하지 않을 경우에는 리모컨에서 배터리를 빼내어 보관하십시오 .
- 제공된 배터리를 충전하거나 해체하지 마십시오 .

B 급 기기 (가정용 방송통신기자재)

이 기기는 가정용 (B 급) 전자파적합기기로서 주로 가정에서 사용하는 것을 목적으로 하며, 모든 지역에서 사용할 수 있습니다.

본 기기는 심장 박동기 또는 제세동기를 이식한 사람과 최소 22cm 거리를 두고 사용하십시오 .

전파가 전자 의료 기기에 영향을 미칠 수 있습니다 .

본 기기를 의료 기기 주변이나 의료 시설 내부에서 사용하지 마십시오 .

해당 무선설비는 전파혼신 가능성이 있으므로 인명안전과 관련된 서비스는 할 수 없습니다 .

YSP-CU2700 의 명판은 기기 바닥에 있습니다 .



주의

이 라벨이 표시된 표면은 만지지 마십시오 . 작동 중에는 표면이 뜨거워질 수 있습니다 .

자세한 정보는 CD-ROM 에 있는 사용 설명서를 참조하십시오 .

사용 설명서를 보려면, PC 에 CD-ROM 을 삽입했을 때 자동으로 표시되는 화면에서 “한국어” 를 클릭하거나 모델을 선택하는 화면이 표시되면 모델명을 클릭하고 다음 화면에서 “한국어” 를 클릭하십시오 . 그런 다음 화면의 지시사항을 따르십시오 . 화면이 자동으로 표시되지 않을 경우에는, CD-ROM 의 “index.html” 을 여십시오 .

주의 : 본 CD-ROM 을 오디오 플레이어에서 재생하지 마십시오 .

CD-ROM 에 담겨 있는 사용 설명서는 다음 웹사이트에서 다운로드 받을 수 있습니다 .

관련웹사이트 : <http://download.yamaha.com/>



이 빠른 참고 설명서에 대한 정보

이 빠른 참고 설명서는 사용을 위한 기본 설정과 기기의 기능에 대해 설명합니다. 자세한 내용은 동봉된 CD-ROM의 사용 설명서를 참조하십시오. 기기를 사용하기 전에 이 책자에 설명된 안전 지침을 읽으십시오. 외부 장치 작동이나 설정에 관한 자세한 사항은 각 장치와 함께 제공된 설명서를 참조하십시오.

- ☀️ 은 더 나은 사용에 필요한 보충 설명을 나타냅니다.
- ❗ 은 기기 사용 및 기능 제한에 대한 주의 사항을 나타냅니다.

제공 액세서리

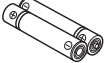

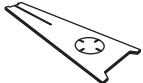
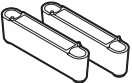

기기를 사용하기 전에 다음 품목이 모두 있는지 확인하십시오.

<p>리모컨</p> 	<p>배터리 (AAA, R03, UM-4)(x2)</p> 	<p>광 디지털 오디오 케이블* (1.5m)</p> 
<p>IntelliBeam 마이크(6m)</p> 	<p>보드지 마이크 스탠드</p> 	<p>스탠드(x2)</p> 
<p>• 사용 설명서 CD-ROM</p>	<p>• 빠른 참고 설명서 (이 책자)</p>	<p>• MusicCast 설정 설명서</p>

* 한국 모델

제공되는 SPM-K20용 액세서리

사용 설명서의 19페이지를 참조하십시오.

<p>스페이서(x2)</p> 	<p>패드(x3)</p> 	<p>나사 (M4, 22mm)(x2)</p> 	<p>장착 템플릿</p> 
---	---	--	---

연결에 필요한 장치 및 케이블

- TV
- BD/DVD 플레이어
- HDMI 케이블(x2)

리모컨 준비

배터리를 설치하거나 리모컨을 사용하기 전에 이 책자에서 배터리 및 리모컨에 관한 주의 사항을 반드시 읽으십시오.

배터리 설치

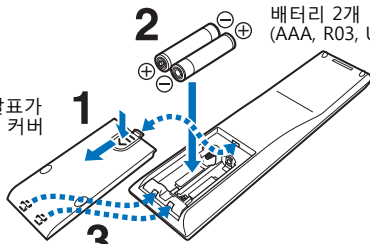

배터리 2개
(AAA, R03, UM-4)

1 화살표를 눌러 화살표가 가리키는 방향으로 커버를 밀니다.

2

3 커버를 다시 밀어서 닫습니다.

작동 범위

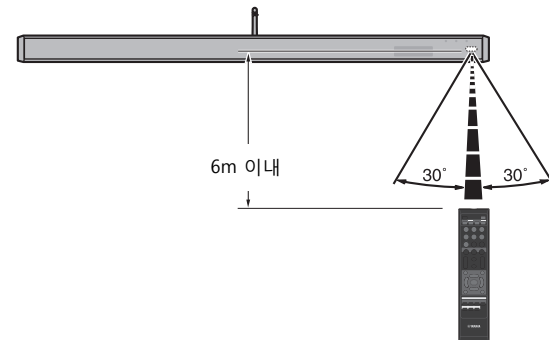

1 설치

본 기기는 사운드 빔을 벽에 반사하여 서라운드 사운드 효과를 만듭니다. 청취 위치 및 벽과 관련한 본 기기의 위치는 원하는 서라운드 사운드 효과를 얻는 데 중요합니다. 기기를 설치하려면 5~7페이지를 참조하십시오. 예를 들어 본 기기를 뒷면 공간이 부족한 랙에 설치하는 경우 외부 장치를 본 기기에 먼저 연결하면 설치하기가 더 쉬울 수 있습니다. 이는 설치 위치에 따라 달라집니다. 외부 장치 연결에 관한 내용은 8페이지를 참조하십시오.

참고

- 지진과 같은 진동의 영향을 받지 않고 어린이의 손이 닿지 않는 안정적인 대형 스탠드 위에 센터 기기를 설치해야 합니다.
- 서브우퍼 스피커는 자기로 차폐되어 있지 않습니다. 서브우퍼 근처에 하드 디스크 드라이브나 유사한 장치를 설치하지 마십시오.
- 센터 기기와 서브우퍼를 기타 재생 장치의 위에(또는 그 반대) 올려 놓지 마십시오. 열과 진동으로 인해 손상되거나 고장 날 수 있습니다.

권장 설치 장소

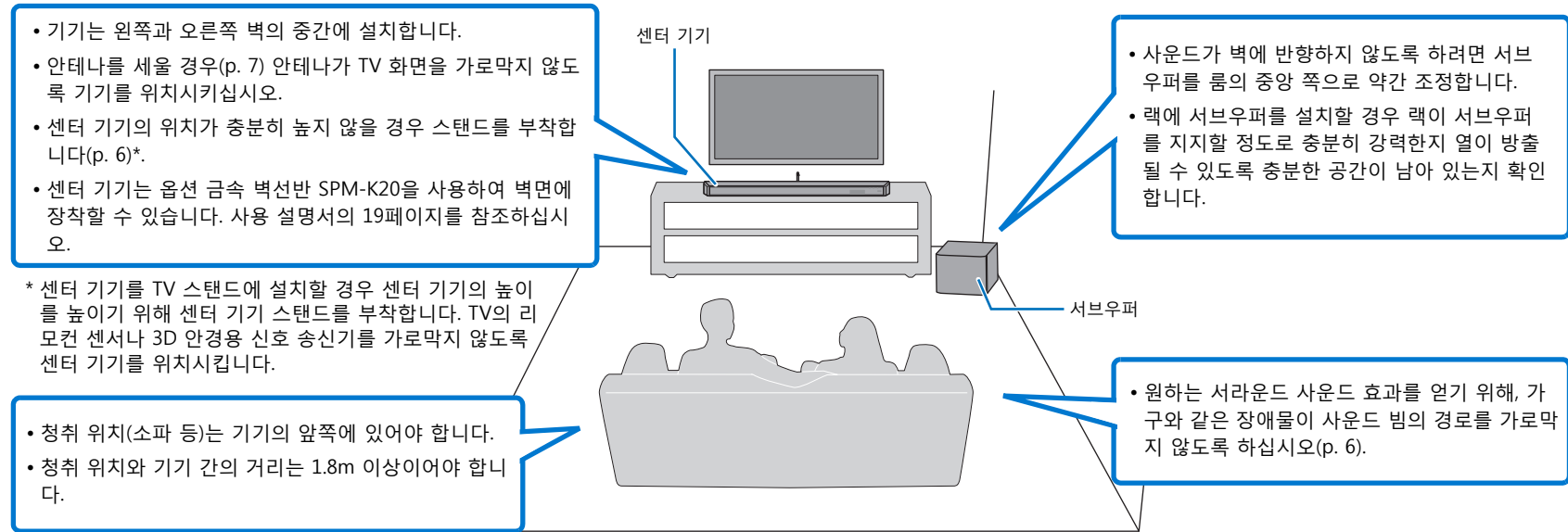

□ 센터 기기와 서브우퍼를 무선 연결을 통해 연결

센터 기기와 서브우퍼는 무선으로 통신합니다. 금속으로 제작된 랙에 서브우퍼를 설치하거나 서브우퍼와 센터 기기 사이에 금속판이 있을 경우 서브우퍼의 성능에 지장을 줄 수 있습니다. 설치 조건으로 인해 사운드가 방해받을 경우 유선 연결을 사용하여 서브우퍼를 센터 기기에 연결하십시오. 사용 설명서의 29페이지를 참조하십시오.

기기 설치 예

본 기기는 아래 그림과 같이 사운드 빔을 출력합니다. 가구 같이 사운드 빔을 가로막는 물체가 없는 곳에 본 기기를 설치하십시오. 그렇지 않으면 원하는 서라운드 사운드 효과를 얻지 못할 수 있습니다.



• 추가 설치 예는 사용 설명서의 15~17페이지를 참조하십시오.

평행 설치

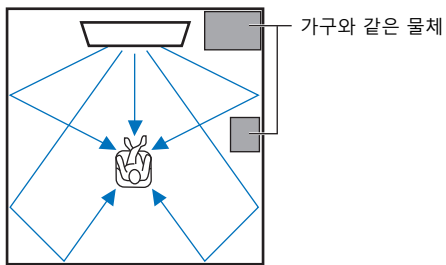

구석에 설치

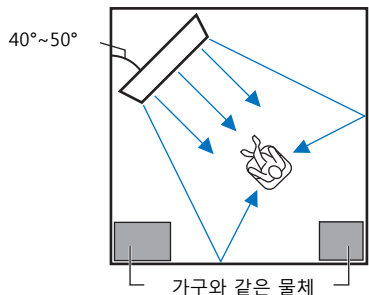

스탠드 설치

센터 기기의 위치가 충분히 높지 않을 경우 센터 기기의 높이를 높이기 위해 기기와 함께 제공된 스탠드를 센터 기기에 부착합니다.

1 스탠드의 밀봉재를 제거합니다.

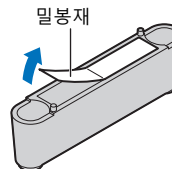

2 스탠드의 돌출부를 후면 패널의 구멍에 맞춰 끼웁니다.

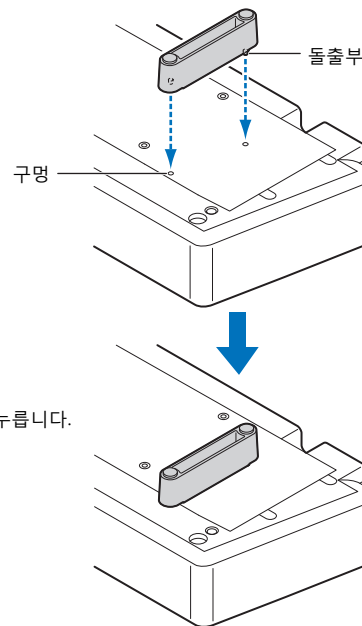

좌측 및 우측 스탠드를 설치합니다.

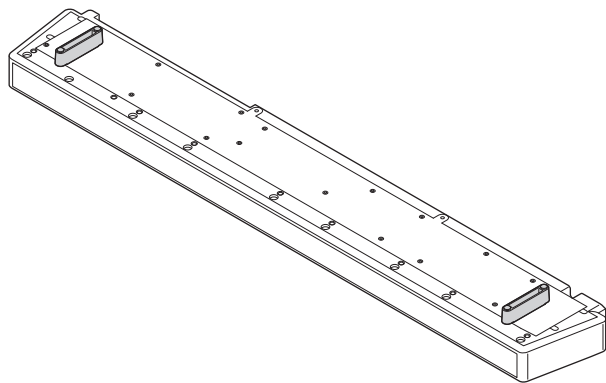

□ 스탠드 제거

스탠드를 똑바로 잡아당깁니다.

■ 안테나 세우기

네트워크를 사용하기 위해 무선 라우터(AP)를 연결할 때는 기기의 후면 패널에 있는 안테나를 세우십시오.

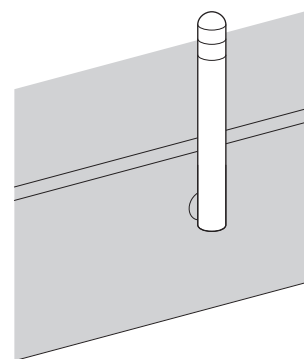

안테나의 아래쪽을 잡고 안테나를 똑바로 세우십시오.



- 안테나에 과도한 힘을 가하지 마십시오. 안테나가 손상될 수 있습니다.
- 안테나가 움직이는 방향을 확인하고 적절한 방향으로 기울이십시오.
- 안테나를 기기에서 분리하지 마십시오.



- 무선 연결에 대한 자세한 내용은 사용 설명서의 27페이지를 참조하십시오.

2 연결

TV 및 BD/DVD 플레이어 연결하기

케이블을 연결하려면 아래 절차를 수행하십시오.

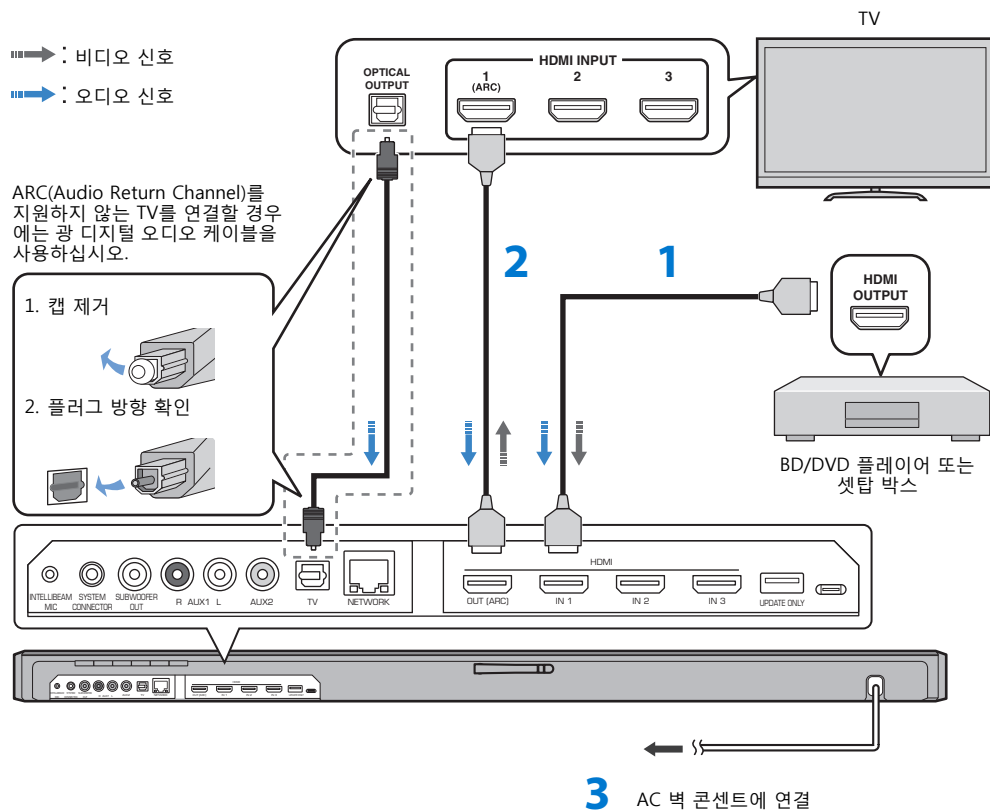

게임 콘솔과 같은 다른 재생 장치를 연결할 경우에는 사용 설명서의 25~26페이지를 참조하십시오.

1 HDMI 케이블(옵션품)

BD/DVD 플레이어의 디지털 오디오/비디오 신호를 본 기기에 입력합니다.



• 본 기기는 HDCP 2.2 버전 복사 방지 기술을 사용합니다.

2 HDMI 케이블(옵션품)

BD/DVD 플레이어의 디지털 비디오가 TV에 표시됩니다.



• 4K 비디오 재생을 즐기려면 기기를 HDCP 2.2 호환 TV의 HDMI 입력 단자(HDCP 2.2 호환 단자)에 연결하십시오.

3 전원 케이블

모든 연결을 마친 후에 기기의 전원 케이블을 AC 벽 콘센트에 연결합니다.



ARC(Audio Return Channel) 지원 TV

- HDMI 케이블을 TV의 ARC(Audio Return Channel) 지원 잭("ARC"가 표시되어 있는 잭)에 연결합니다.
- 본 기기의 HDMI 제어 기능을 활성화하여 ARC(Audio Return Channel)를 활성화합니다. 사용 설명서의 80페이지를 참조하십시오.

ARC(Audio Return Channel)란?

- 기기에서 TV의 오디오를 재생할 수 있도록 하려면 일반적으로 HDMI 케이블뿐 아니라 오디오 케이블을 통해 TV를 기기에 연결해야 합니다. 그러나 TV가 ARC(Audio Return Channel)를 지원할 경우 기기에서 TV로 비디오 신호를 출력하는 HDMI 케이블을 통해 TV의 오디오 신호를 기기에 입력할 수 있습니다.

유선 네트워크 연결을 사용하려면 네트워크 케이블의 한 쪽 끝을 기기 후면 패널의 NETWORK 단자에 연결하고 다른 쪽 끝을 라우터에 연결하십시오. 자세한 내용은 사용 설명서의 27페이지를 참조하십시오.

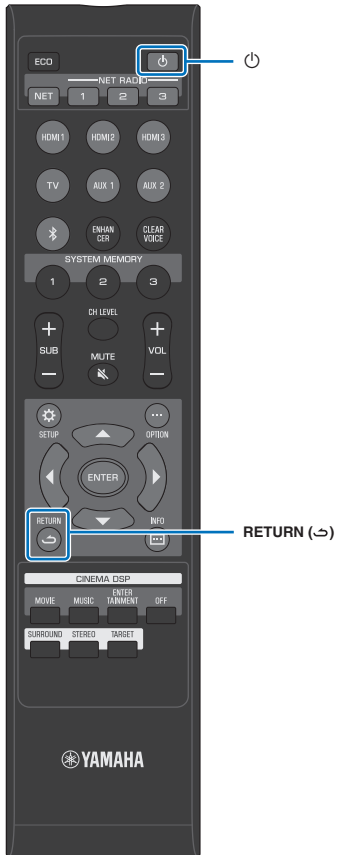

3 기기 켜기

본 절에서는 센터 기기와 서버우퍼의 무선 연결 및 이 기기를 네트워크에 연결하는 방법에 대해 설명합니다.

무선으로 서버우퍼 연결하기

서브우퍼의 전원 케이블을 벽 콘센트에 연결합니다. 센터 기기를 켜면 센터 기기와 서버우퍼가 무선 연결을 통해 자동으로 연결됩니다.

1 서버우퍼의 전원 케이블을 AC 벽 콘센트에 연결합니다.

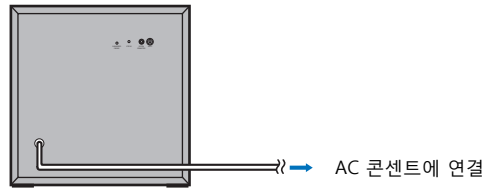

2 전원 버튼을 눌러 본 기기를 켭니다.

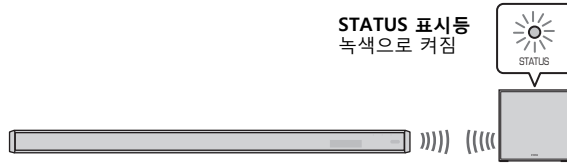

- 기기를 처음 켤 때 STATUS 표시등이 제대로 켜지지 않으면 센터 기기와 서버우퍼를 수동으로 연결하십시오. "센터 기기와 서버우퍼 연결"(사용 설명서의 105페이지)을 참조하십시오.

기기의 전원을 켜면 TV에 표시되는 화면

본 기기를 구입한 후에 전원을 처음 켜면 오른쪽 화면이 TV에 표시됩니다. ("ViewScreen"이 전면 패널 디스플레이에 표시됩니다.)



- 화면이 표시되지 않을 경우에는 TV 리모컨의 입력 버튼을 사용해 입력을 전환하여 본 기기에서 입력되는 영상을 표시합니다. 본 기기가 8페이지의 그림과 같이 TV에 연결된 경우 "HDMI 1"을 선택합니다.
- 메뉴 표시에 사용할 언어(OSD Language)를 위 그림의 화면에서 선택할 수 있습니다. ◀▶ 키를 사용하여 언어를 선택한 후 화면에 표시되는 지침을 따릅니다. OSD 언어는 설정 메뉴에서 언제든지 변경할 수 있습니다. "OSD Language" 메뉴가 나타날 때까지 SETUP (⚙) 키를 길게 누르고 ▲/▼ 키를 사용하여 언어를 선택합니다. SETUP (⚙) 키를 눌러 설정 메뉴를 종료합니다.

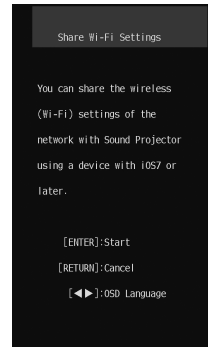

iOS 기기(iPhone 등)를 사용하여 본 기기를 무선 네트워크에 연결하려면 화면에 표시되는 지침을 따릅니다.

모바일 기기에 설치된 MusicCast CONTROLLER 앱*을 사용할 경우에는 본 기기를 무선 네트워크에 연결하는 것이 더 간편합니다. RETURN (↶) 키를 눌러 이 화면을 취소한 다음 "MusicCast CONTROLLER 앱으로 연결(본 기기를 MusicCast 가능 장치로 등록)"을 참조하십시오.

* MusicCast CONTROLLER는 모바일 기기용 무료 앱입니다.



- NETWORK 단자를 통해 본 기기를 라우터에 연결(유선 연결)한 경우에는 이 화면이 표시되지 않습니다.
- 네트워크에 관한 자세한 내용은 사용 설명서의 50페이지를 참조하십시오.

MusicCast CONTROLLER 앱으로 연결(본 기기를 MusicCast 가능 장치로 등록)

모바일 기기에 MusicCast CONTROLLER 앱을 설치하여 본 기기를 네트워크에 연결하고 MusicCast 가능 장치로 등록합니다.

기기가 네트워크에 연결되면 인터넷 라디오 방송국 또는 컴퓨터(미디어 서버)에 있는 음악 파일을 MusicCast CONTROLLER 앱을 사용하여 재생할 수 있습니다.



- 시작 전에 모바일 기기가 홈 라우터에 연결되어 있는지 확인하십시오.
- 이 단원에서는 iPhone에 표시된 MusicCast CONTROLLER 앱 화면을 예로 사용합니다.
- MusicCast CONTROLLER 앱 화면과 메뉴 라벨은 예고 없이 변경될 수 있습니다.

1 MusicCast CONTROLLER 앱을 모바일 기기에 설치하고 앱을 엽니다.

App Store 또는 Google Play에서 "MusicCast CONTROLLER"를 검색하십시오.

2 "설정"을 누릅니다.

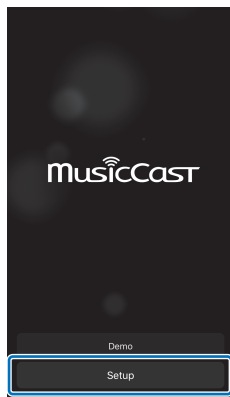

3 기기를 켜 다음 "다음"을 누릅니다.

4 전면 패널 디스플레이에 "CONNECT"가 표시될 때까지 기기의 CONNECT 키를 길게 누릅니다.



- 아래와 같은 화면이 표시되면 화면에 표시되는 지침을 따라 네트워크 설정을 구성하십시오.

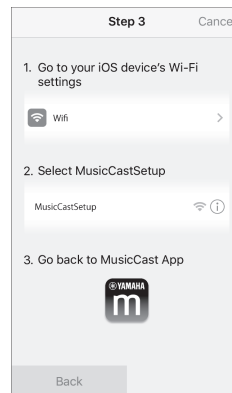

1. 모바일 기기의 홈 버튼을 사용하여 홈 화면으로 돌아갑니다.
2. "Settings"에서 "Wi-Fi"를 선택합니다.
3. "CHOOSE A NETWORK..."에서 "MusicCastSetup"을 선택합니다.
4. 홈 버튼을 사용하여 MusicCast CONTROLLER 앱으로 돌아갑니다.

- 아래 왼쪽과 같은 화면이 표시되면 기기와 연결할 네트워크를 선택하고 라우터의 암호를 입력하십시오.

라우터의 암호는 보통 라우터 자체에 기재되어 있습니다. 자세한 내용은 라우터와 함께 제공된 설명서를 참조하십시오.

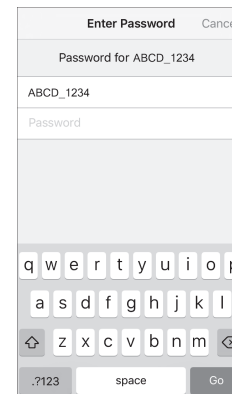
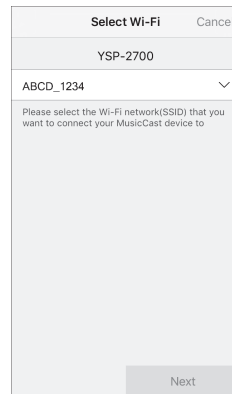

5 기기를 MusicCast 가능 장치로 등록하려면 다음 항목을 구성합니다.

- 위치 이름("집", "존의 집" 등)
- 기기가 설치된 방의 이름과 사진

위치 이름 그리고 기기가 설치된 방의 이름과 사진은 나중에 변경할 수 있습니다.

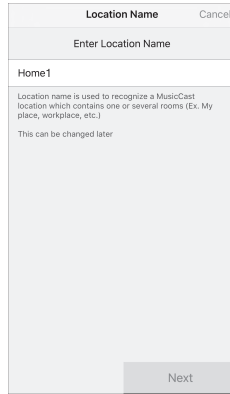

MusicCast CONTROLLER 앱을 통한 네트워크 연결이 완료되고 기기가 MusicCast 가능 장치로 등록되었습니다.



- 다른 MusicCast 가능 장치가 MusicCast CONTROLLER 앱을 통해 이미 등록된 경우 방 선택 화면에서 ⚙(설정)를 누른 다음 "새장치 추가"를 선택하여 앱에 기기를 추가하십시오.

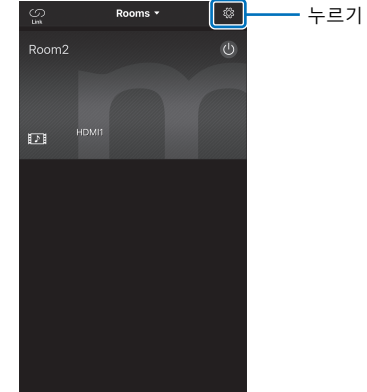

4 적합한 서라운드 효과 자동 설정(IntelliBeam)

본 기기가 최적의 시청 및 청취 환경을 제공할 수 있도록 먼저 "IntelliBeam" 기능을 사용하여 각 채널을 조정하십시오.



• IntelliBeam 마이크를 외부 케이블에 연결하지 마십시오. 사운드 최적화가 정확하지 않을 수 있습니다.

IntelliBeam 마이크로폰 설치하기

1 제공된 보드지 마이크 스탠드를 조립한 다음 IntelliBeam 마이크를 위치 시킵니다.

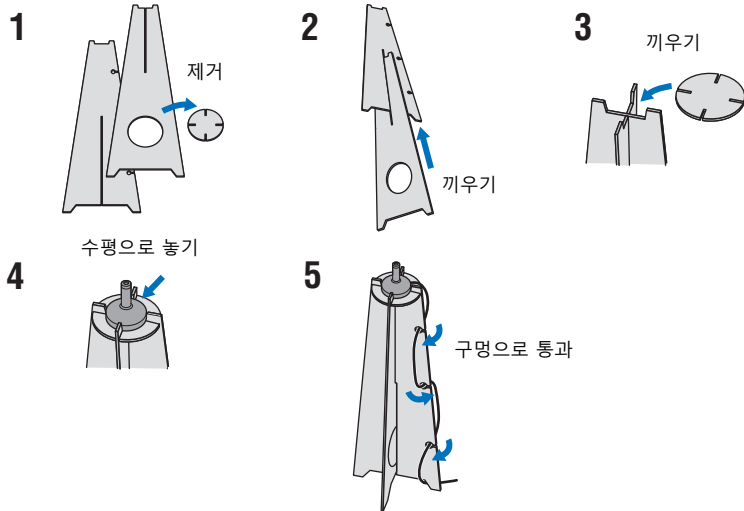

2 제공된 보드지 마이크 스탠드와 IntelliBeam 마이크를 청취 위치에 놓으십시오.



- IntelliBeam 마이크를 앉아 있는 사용자의 귀와 동일한 높이에 놓으십시오.
- 바닥과 평행하게 IntelliBeam 마이크를 두십시오.
- 제공된 보드지 마이크 스탠드 대신에 카메라 삼각대나 의자도 사용할 수 있습니다.

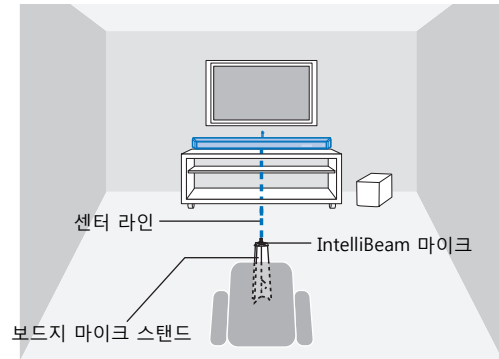
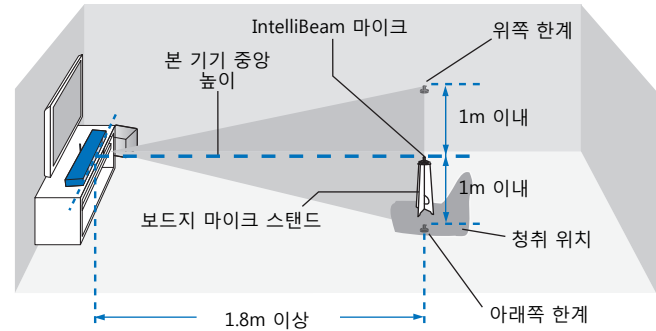

리스팅 룸에서 IntelliBeam 마이크와 벽 사이에 장애물이 있으면 사운드 빔의 경로를 가로막을 수 있으므로 장애물이 없는지 확인하십시오.

그러나 벽과 맞닿아 있는 물체는 돌출된 벽으로 간주됩니다.

AUTO SETUP(IntelliBeam) 사용하기



- 측정 시 출력되는 테스트 톤이 시끄럽습니다. 청력이 손상될 수 있으므로 주변에 어린이가 없고 리스닝 룸에 어린이가 들어올 가능성이 없을 경우 AUTO SETUP을 수행하십시오.
- 리스닝 룸에 커튼이 있는 경우 아래의 절차를 따를 것을 권장합니다.
 1. 사운드 반사가 커지도록 커튼을 엽니다.
 2. "Beam optimize only"(사용 설명서의 35페이지)를 실행합니다.
 3. 커튼을 닫습니다.
 4. "Sound optimize only"(사용 설명서의 35페이지)를 실행합니다.
- 반드시 리스닝 룸을 최대한 조용하게 해 주십시오. 정확한 측정을 위해, 에어컨이나 기타 소음을 유발하는 기기를 꺼 주십시오.

1 본 기기 및 TV를 켭니다.

2 TV 입력을 본 기기가 연결된 입력 단자(HDMI 1 등)로 전환합니다(사용 설명서의 30페이지).

3 IntelliBeam 마이크를 기기 후면 패널의 INTELLIBEAM MIC 단자에 연결합니다.

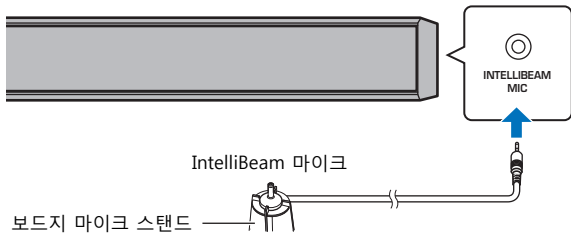

본 기기에 IntelliBeam 마이크를 연결하면 아래 화면이 표시됩니다.

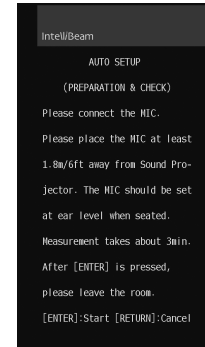

"IntelliBeam" 메뉴의 "AUTO SETUP"을 사용해 다음 두 설정을 자동으로 조정할 수 있습니다.

Beam optimize only	이 기능은 청취 환경에 가장 알맞은 파라미터를 설정하기 위해 빔 각도를 최적화합니다.
Sound optimize only	이 기능은 청취 환경의 음향 특성을 측정하여 각 채널의 사운드 품질을 최적화합니다.

설정 메뉴에서 "Beam optimize only" 또는 "Sound optimize only"를 각각 측정할 수 있습니다(사용 설명서의 35페이지).



- 아래 지침을 따른 다음 방을 나갑니다. 방에 남아 있을 경우 빔을 가로막거나 마이크가 사용자가 내는 소리를 잡아 제대로 측정되지 않을 수 있습니다.

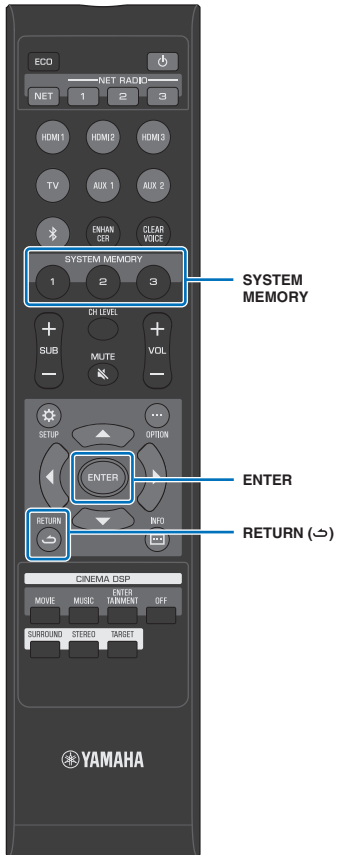

4 ENTER 키를 눌러 AUTO SETUP 절차를 시작한 다음 10 초 이내에 방에서 나갑니다.

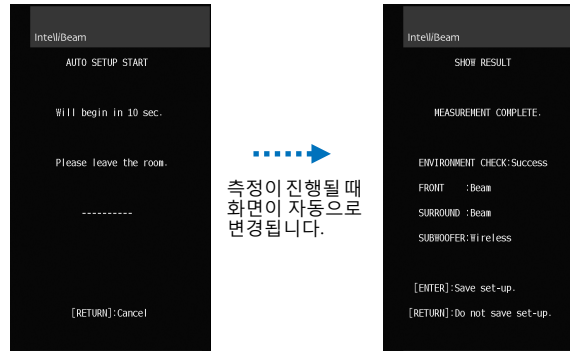

AUTO SETUP 절차가 완료되면 본 기기에서 차임벨 소리가 납니다.



- AUTO SETUP 절차는 약 3분이 소요됩니다.
- AUTO SETUP 절차가 시작된 다음 취소하거나 결과를 적용하지 않으려면 RETURN(↶) 키를 누르십시오.
- 에러가 발생하면 에러 버저가 울리고 에러 메시지가 표시됩니다. 에러 메시지에 대한 자세한 내용은 사용 설명서의 36페이지를 참조하십시오.

5 ENTER 키를 누릅니다.
측정 결과가 기기에 적용 및 저장됩니다.

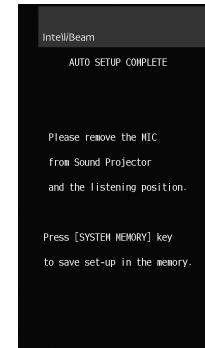

- SYSTEM MEMORY 1, 2 또는 3 키를 눌러 여러 개의 측정 결과를 저장할 수 있습니다. SYSTEM MEMORY 1 키를 누르면 "M1 Saving"이 표시되고 설정이 저장됩니다.
- 측정이 시작된 후 주변 노이즈가 잡히면 "AUTO SETUP COMPLETE" 화면에 측정을 다시 시작하라는 에러 메시지가 표시됩니다. ENTER 키를 눌러 에러 메시지 화면을 종료하고 측정을 다시 시작합니다.



- 시스템 메모리 기능에 대한 자세한 내용은 사용 설명서의 46페이지를 참조하십시오.

6 IntelliBeam 마이크를 제거합니다.

“AUTO SETUP COMPLETE” 화면이 닫힙니다.

IntelliBeam 마이크는 열에 민감하므로 직사광선이나 고온에 노출될 수 있는 곳(AV 장비 위 등)에 배치해서는 안 됩니다.

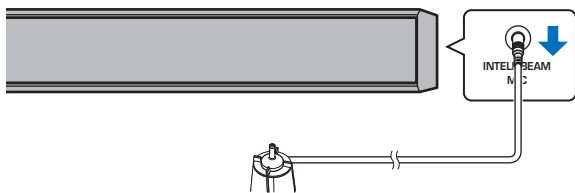



5 재생

TV 즐기기

1 원하는 TV 채널을 선택합니다.

2 TV 키를 누릅니다.



- TV 스피커에서 오디오가 출력되는 경우 TV의 오디오 출력을 TV 이외의 옵션(기기로 출력)으로 설정하십시오. 자세한 내용은 TV와 함께 제공된 설명서를 참조하십시오.
- **HDMI 제어 기능**
TV에서 HDMI 제어 기능이 지원될 경우 TV 리모컨을 사용하여 본 기기를 조작할 수 있습니다. 사용 설명서의 37페이지를 참조하십시오.

DVD 또는 BD 재생

다음은 본 기기가 “TV 및 BD/DVD 플레이어 연결하기”(p. 8)의 그림처럼 TV 및 BD/DVD 플레이어와 연결되어 있을 경우의 재생 절차를 설명합니다.

- 1 본 기기에 연결된 TV 및 BD/DVD 플레이어를 켭니다.
- 2 HDMI 1 키를 눌러 BD/DVD 플레이어를 입력 음원으로 선택합니다.



- 3 TV 리모컨을 사용하여 TV의 입력을 HDMI 1로 전환합니다.
- 4 DVD 또는 BD를 재생합니다.
- 5 VOL (+/-) 키를 눌러 볼륨을 조정합니다.
- 6 환경설정에 따라 SURROUND, STEREO 또는 TARGET 키를 누릅니다.

자세한 내용은 사용 설명서의 40페이지를 참조하십시오.



본 기기에서 재생되지 않으면 다음을 확인하십시오.

- 본 기기와 BD/DVD 플레이어가 올바르게 연결되어 있는지 확인합니다.
- BD/DVD 플레이어의 오디오 출력 설정이 디지털 사운드 출력(bitstream)으로 설정되었는지 확인합니다.
- TV의 입력이 본 기기로 전환되어 있는지 확인합니다.



서라운드 사운드 재생

5 채널 사운드 빔이 서라운드 사운드 재생을 위한 음장을 생성합니다.

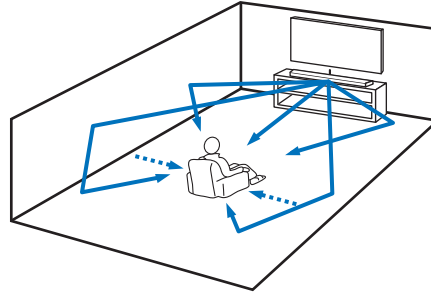

← 사운드 빔
←..... 전면 및 후면 사운드 빔에서 생성된 채널

1 SURROUND 키를 눌러 서라운드 모드로 전환합니다.

“SURROUND”이 전면 패널 디스플레이에 표시됩니다.



3차원 서라운드 사운드 즐기기 (CINEMA DSP)

오디오 소스와 기호에 따라 원하는 CINEMA DSP 프로그램을 선택합니다. Yamaha의 독점적인 음장 재현 기술(CINEMA DSP)로 영화관과 콘서트 홀에서 경험할 수 있는 현장감 넘치는 음장을 쉽게 재현할 수 있어 사용자가 자연스러운 3차원 청취 환경을 즐길 수 있습니다.

1 SURROUND 키를 눌러 서라운드 재생 모드를 활성화합니다.

2 CINEMA DSP(MOVIE, MUSIC 또는 ENTERTAINMENT) 키를 반복적으로 눌러 원하는 프로그램을 선택합니다.

전면 패널 디스플레이에 CINEMA DSP 프로그램 이름이 나타납니다.



- OFF 키를 눌러 CINEMA DSP를 비활성화합니다. 오디오 콘텐츠가 서라운드 모드로 재생됩니다.
- 자세한 내용은 사용 설명서의 41페이지를 참조하십시오.

본 기기에는 이 책자에 설명되지 않은 다른 여러 기능이 장착되어 있습니다. 자세한 내용은 사용 설명서를 참조하십시오.

产品中有害物质的名称及含量

无线低音炮

- 使用频率：2400 - 2483.5 MHz
- 等效全向辐射功率 (EIRP)：≤ 10 mW
- 频率容限：±75 kHz

Wi-Fi / Bluetooth

- 使用频率：2.4 - 2.4835 GHz
- 等效全向辐射功率 (EIRP, 天线增益 < 10dBi 时)：≤ 20 dBm
- 最大功率谱密度 (EIRP, 天线增益 < 10dBi 时)：≤ 10 dBm / MHz (Wi-Fi)
≤ 20 dBm / MHz (Bluetooth)
- 载频容限：20 ppm
- 带外发射功率 (在 2.4 - 2.4835GHz 频段以外) ≤ -80 dBm / Hz (EIRP)
- 杂散发射 (辐射) 功率 (对应载波 ±2.5 倍信道带宽以外)：
≤ -36 dBm / 100 kHz (30 - 1000 MHz)
≤ -33 dBm / 100 kHz (2.4 - 2.4835 GHz)
≤ -40 dBm / 1 MHz (3.4 - 3.53 GHz)
≤ -40 dBm / 1 MHz (5.725 - 5.85 GHz)
≤ -30 dBm / 1 MHz (其它 1 - 12.75 GHz)

- 不得擅自更改发射频率、加大发射功率 (包括额外加装射频功率放大器), 不得擅自外接天线或改用其它发射天线;
- 使用时不得对各种合法的无线电通信业务产生有害干扰; 一旦发现有害干扰现象时, 应立即停止使用, 并采取措施消除干扰后方可继续使用;
- 使用微功率无线电设备, 必须忍受各种无线电业务的干扰或工业、科学及医疗应用设备的辐射干扰;
- 不得在飞机和机场附近使用。

部件名称	有害物质					
	铅 (Pb)	汞 (Hg)	镉 (Cd)	六价铬 (Cr (VI))	多溴联苯 (PBB)	多溴二苯醚 (PBDE)
电路板	×	○	○	○	○	○
外壳箱体	×	○	○	○	○	○
前部面板显示器	×	○	○	○	○	○
扬声器单元	×	○	○	○	○	○

本表格依据 SJ/T 11364 的规定编制。

○：表示该有害物质在该部件所有均质材料中的含量均在 GB/T 26572 规定的限量要求以下。

×：表示该有害物质至少在该部件的某一均质材料中的含量超出 GB/T 26572 规定的限量要求。



该标记附加在出售到中华人民共和国的电子信息产品上。
环形中的数字表示的是环境保护使用期限的年数。

保护环境

如果需要废弃设备 (及电池) 时, 请与本地相关机构联系, 获取正确的废弃方法。请勿将设备 (及电池) 随意丢弃或作为生活垃圾处理。

雅马哈乐器音响 (中国) 投资有限公司

上海市静安区新闻路 1818 号云和大厦 2 楼

客户服务热线 : 400-051-7700

公司网址 : <http://www.yamaha.com.cn>

制造商 : 雅马哈株式会社

制造商地址 : 日本静冈县滨松市中区中泽町 10-1

进口商 : 雅马哈乐器音响 (中国) 投资有限公司

进口商地址 : 上海市静安区新闻路 1818 号云和大厦 2 楼

原产地 : 印度尼西亚

为便于您理解使用说明书的内容, 本公司已经依据国家的相关标准尽可能的将其中的英文表述部分翻译成中文。但是, 由于专业性、通用性及特殊性, 仍有部分内容仅以原文形式予以记载。



Yamaha Global Site
<http://www.yamaha.com/>

Yamaha Downloads
<http://download.yamaha.com/>

Manual Development Group
© 2016 Yamaha Corporation

Published 06/2016 发行 KS-A0
Printed in Indonesia

ZV06840